

Linkitetty kirjastodata -projektin tilannekatsaus

5.4.2024

Matias Frosterus

LKD-projektin tiekartta 2024: Painotukset vuosineljänneksittäin



	Q1	Q2	Q3	Q4
Tietomalli	bf:Workin ja sen ominaisuuksien jako bffi:n teokselle ja ekspressiolle ja näiden alaluokille	Diakroniset teokset	Aggregaatit ja osakohteet	Audiovisuaaliset aineistot
	Kokoelmat	AdminMetadata	Musiikkiaineistot	Ruotsinnosten tarkistus ja julkaisu
	Kartografiset aineistot	Suomalaiset lisäykset	Yhdistelyt ja versiointi (relatedTo)	1.0-tuotantoversio
Toimija-tietomalli		Identiteetit ja nomenit	Toimijoiden väliset suhteet	Alustava versio
		Tarkenteet ominaisuuksille		
Mappaus ja konversio	RDA-BF-BFFI-mappaus		BFFI-BF-mappaus	
		MARC 21 – BFFI	BFFI – LC-BF	BFFI – MARC 21

Tietomalli etenee

- <https://schema.finto.fi/bffi/>
- Nimiavaruuden lyhenne vaihdettiin
 - lkd -> bffi
- Tietomallin versio 0.4 julkaistiin helmikuussa
 - Jakaa bf:Workin teokseen ja ekspressioon
- Versio 0.5 tässä kuussa
 - Kartta-aineistoihin ja kokoelmiin liittyvät luokat ja ominaisuudet
- Aloitettu formaali erojen dokumentointi BIBFRAMEen nähden

bf:Work -> bffi:Work ja bffi:Expression

bf:Work

bffi:Work

bffi:Expressi
on

bf:Work -> bffi:Work ja bffi:Expression

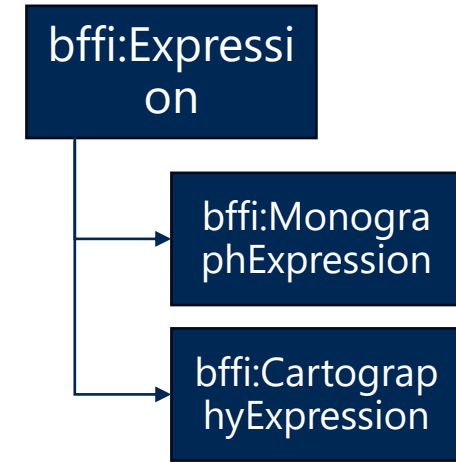
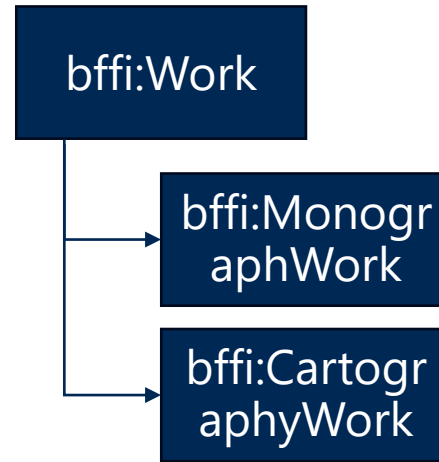
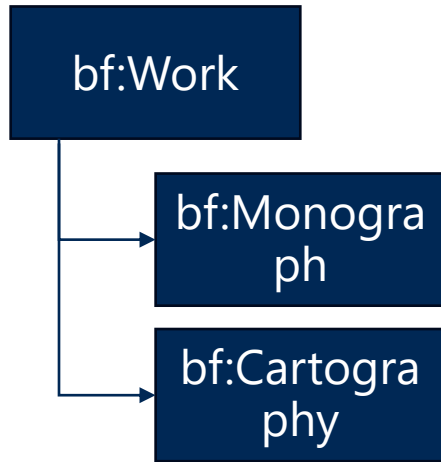

bf:Work -> bffi:Work ja bffi:Expression

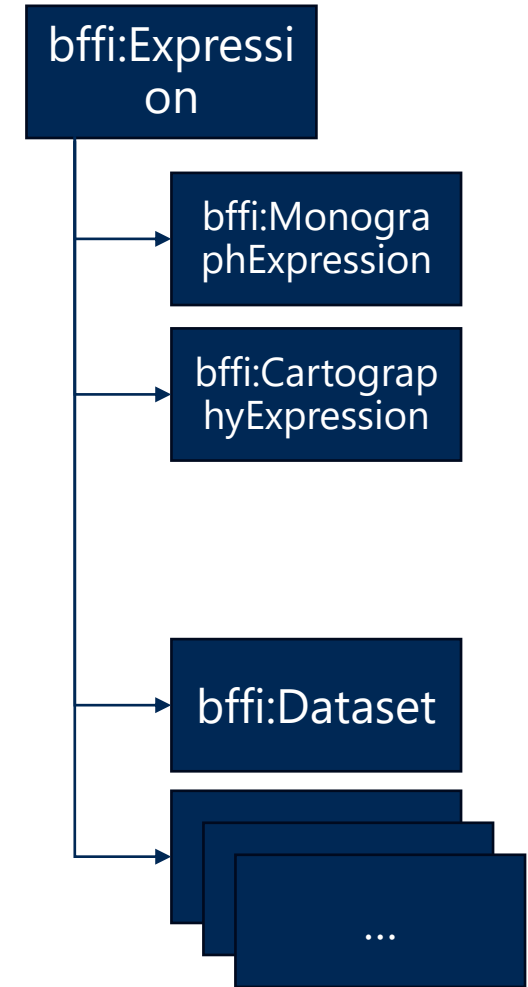
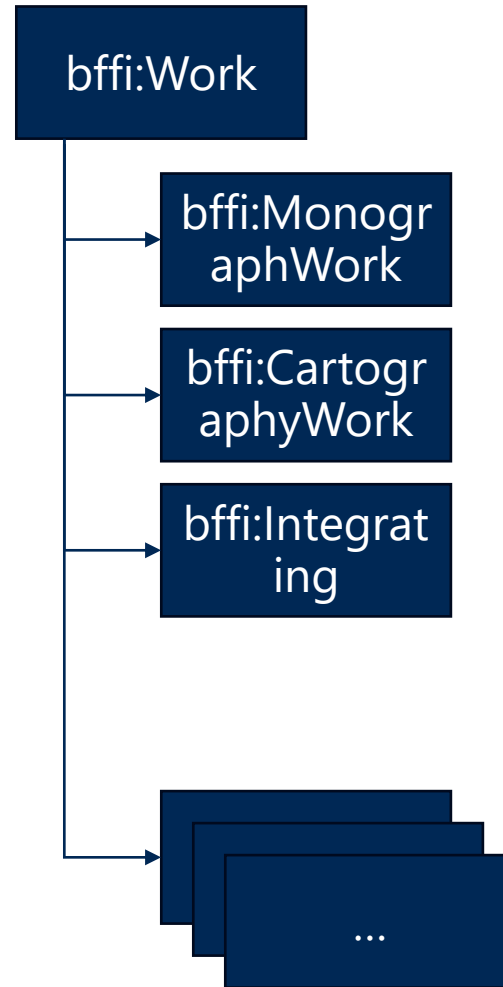
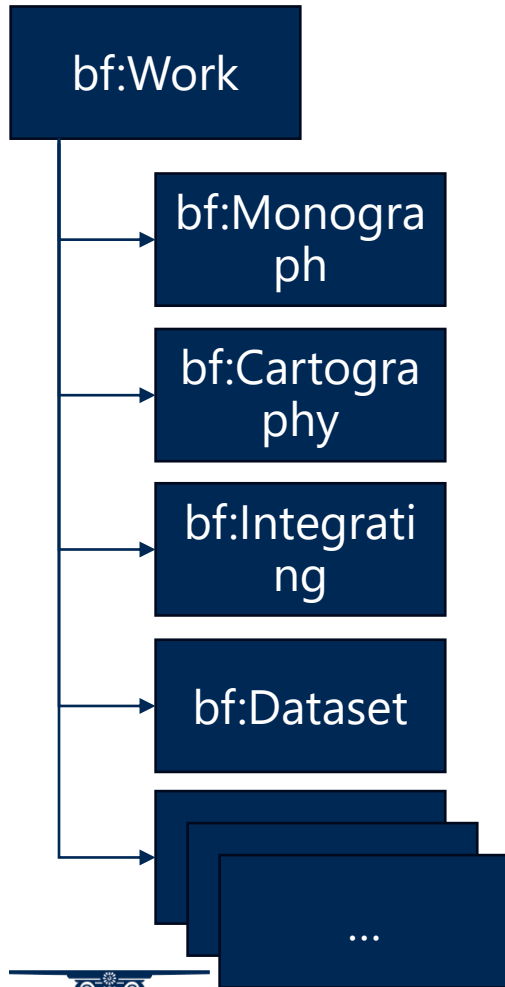

bf:Work -> bffi:Work ja bffi:Expression

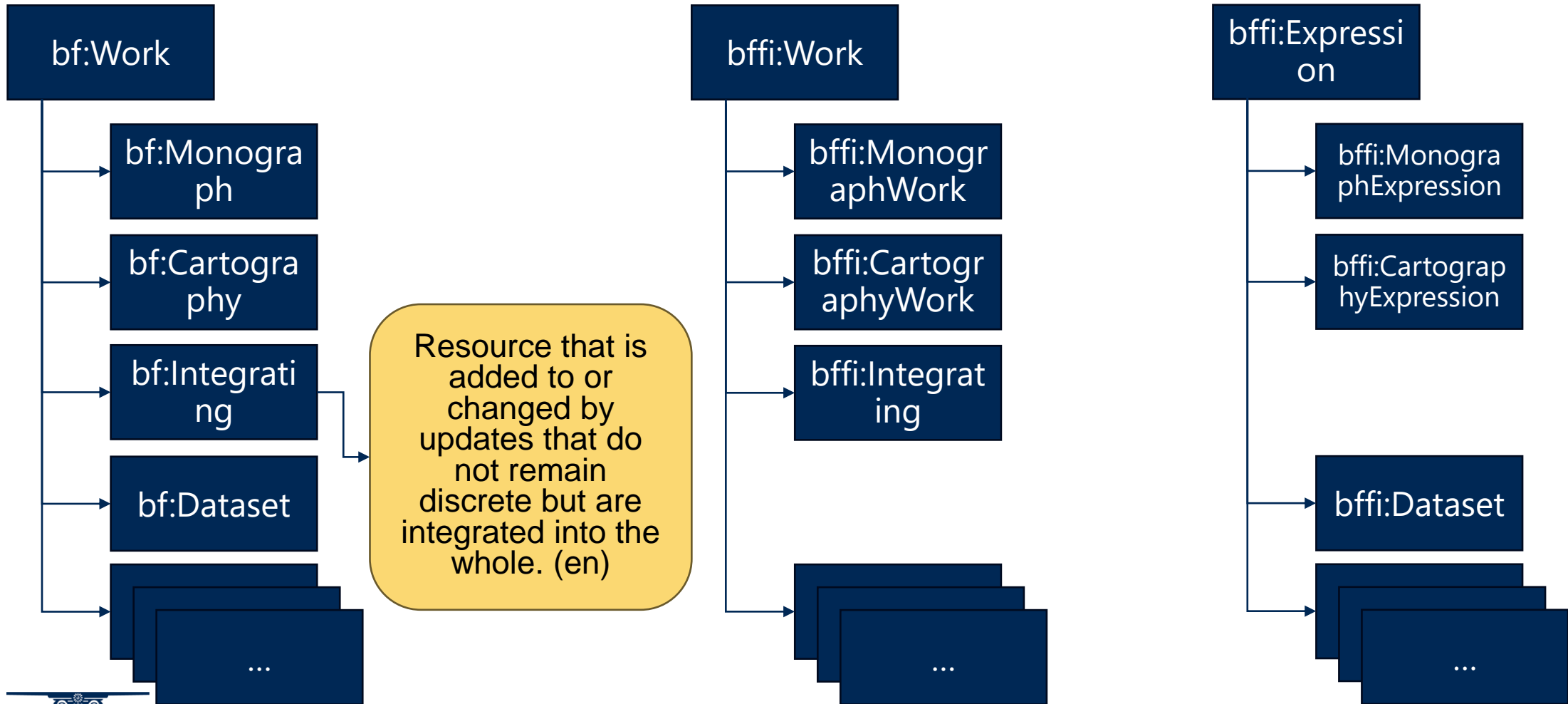

bf:Work -> bffi:Work ja bffi:Expression

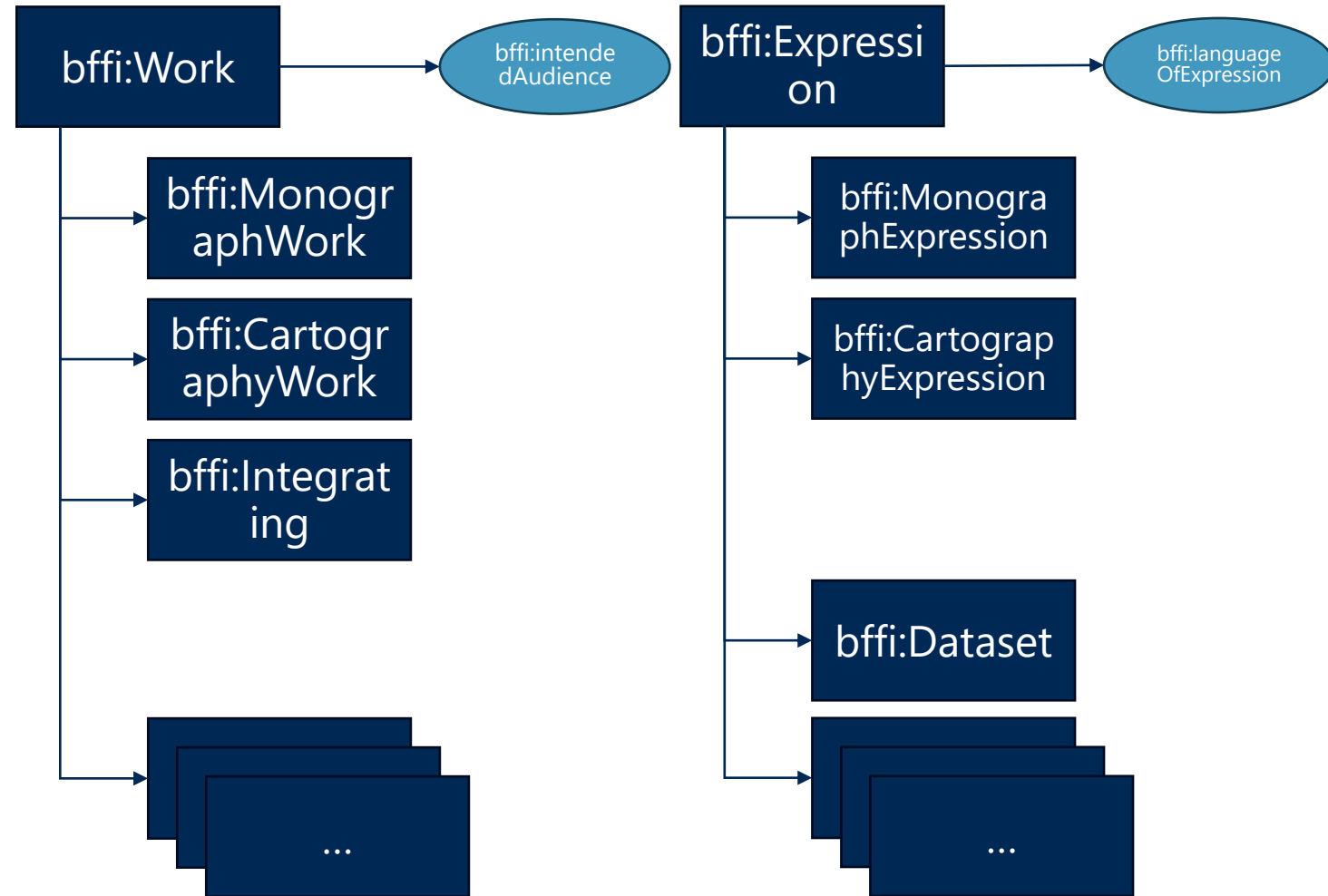
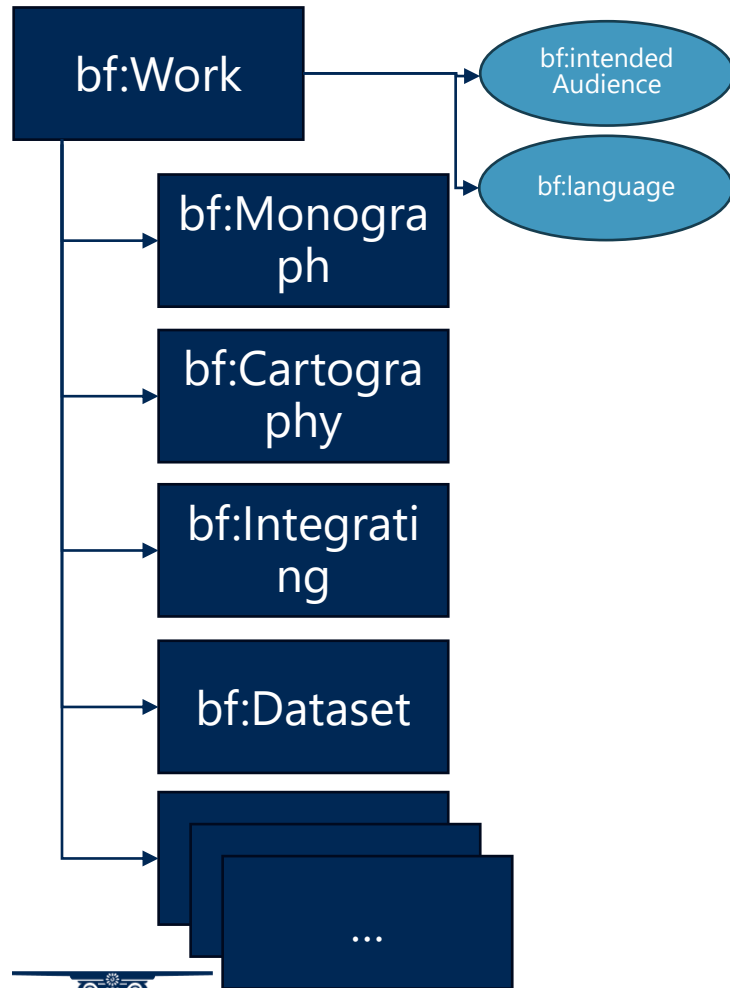

bf:Work -> bffi:Work ja bffi:Expression

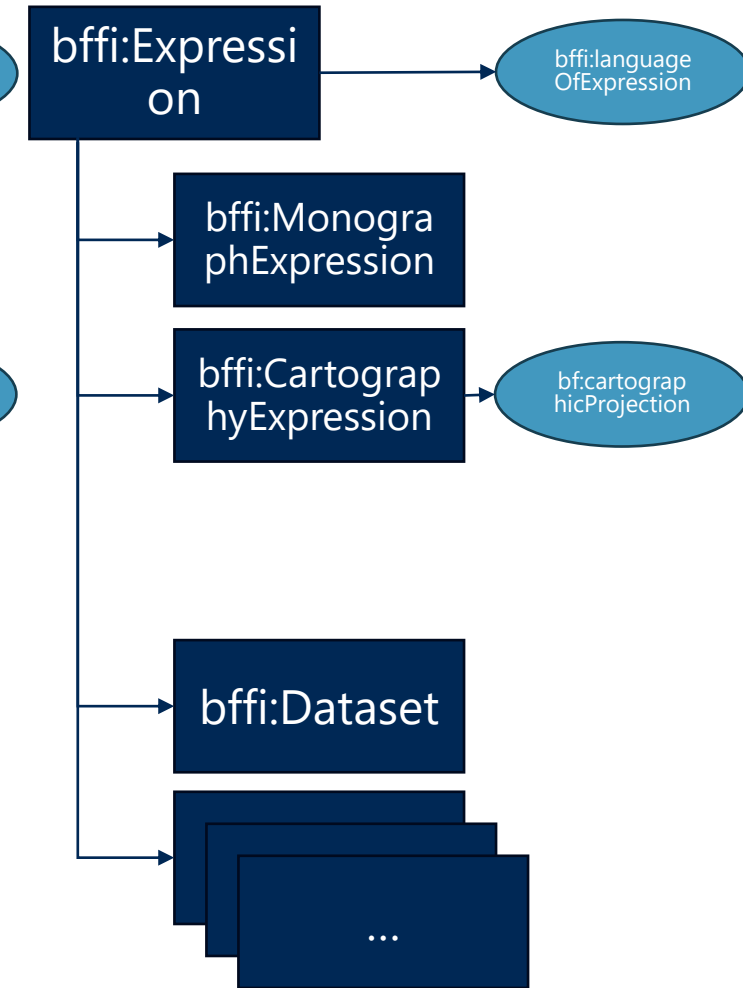
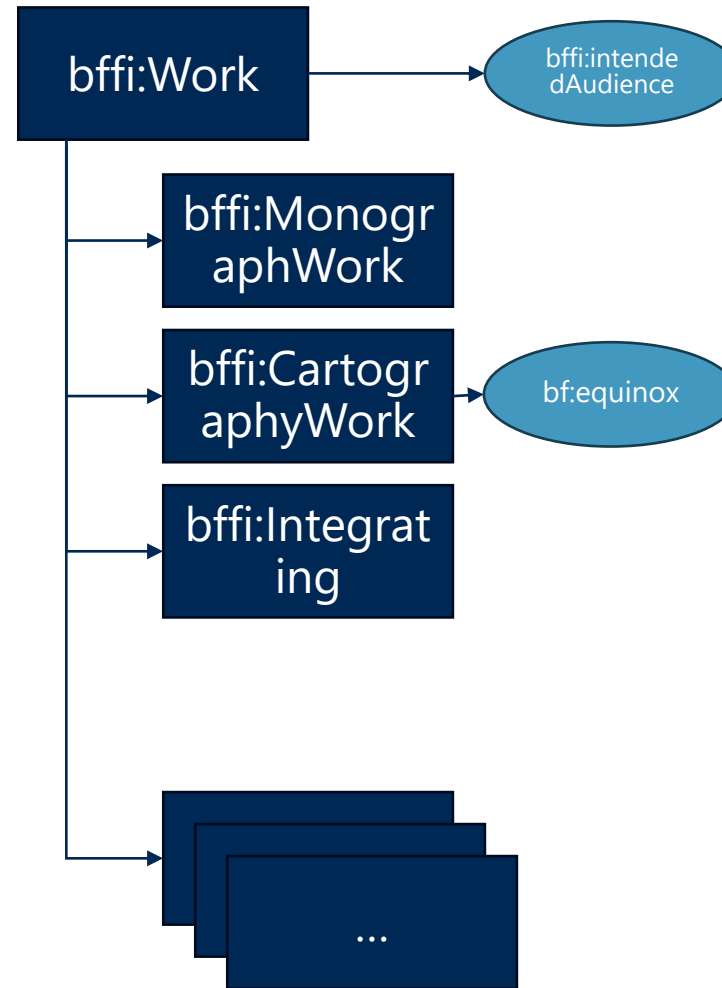
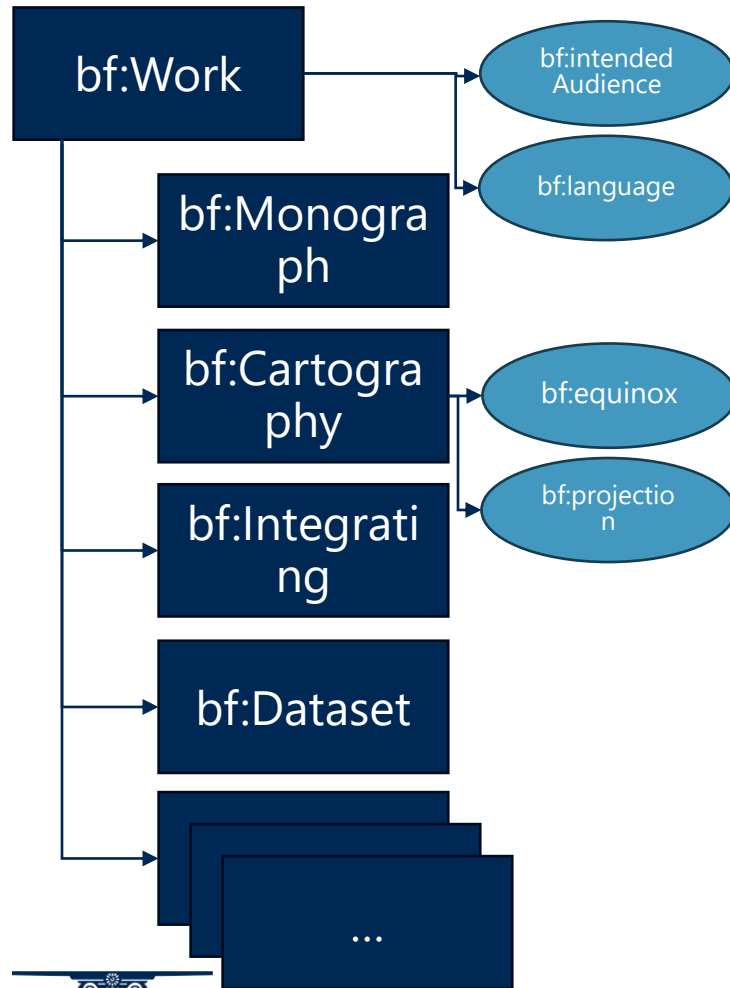

LIKI

- Kuvailun asiantuntijaryhmien puheenjohtajien kokouksessa 12.12. päätettiin perustaa Linkitetyn kirjastodatan yhteistyöryhmä LIKI
 - <https://www.kiwi.fi/pages/viewpage.action?pagelId=389907087>
- Kohteena kirjastoaineistojen linkitetyn datan tietomalli, kansallinen BIBFRAME-versio
 - Tietomallityön käytännön työ edelleen Kansalliskirjastossa
 - Ryhmän toiminnan ytimessä dialogi muutoksista ja kehityskohteista
- Toiminta erityisen intensiivistä 2024
 - LKD-projektin päätyttyä työ formalisoituu tietomalliversioiden ympärille
- Edustajat ilmoittautuneet
 - Tavoitteena, että eri sektorit ja järjestelmät edustettuina
- Ryhmän ensimmäinen kokous 12.4.

RDA-BIBFRAME-mappaus

- Laadittu varmistamaan, että tietomallimme tukee uudistuneen RDA:n mukaista kuvailua
 - Esittely BIBFRAME Interoperability Groupin kokouksessa helmikuussa
 - Herätti paljon mielenkiintoa
 - Työ jatkuu
- Laadittu automaattisia laatutarkistuksia RDA-bf-bffi-kolmiolle varmistamaan linkitysten oikeellisuutta



www.kansalliskirjasto.fi

Matias Frosterus
Tietojärjestelmäpäällikkö
matias.frosterus@helsinki.fi